

# HLINÍKOVÝ POSUVNÝ SYSTÉM 18 mm



vhodné pre výplne:

- DTD 18 mm ■
- sklo/zrkadlo 4 mm/6 mm ■



# HLINÍKOVÝ POSUVNÝ SYSTÉM 18 mm

Hliníkový posuvný systém určený pre vstavané šatníky a skrine s výplňou z DTD hrúbky 18 mm alebo sklom (zrkadlom) hrúbky 4/6 mm.

Systém sa vyznačuje nosnosťou 50 kg/1 krídlo a jednoduchou montážou.

Na výber máte z 4 dizajnov madiel a 4 farebných prevedení (strieborná, šampaň, biela lesklá, čierna matná).

Krídlo dverí je samostatné, pozostávajúce zo zvislých madiel. Koleska sú priskrutkované priamo do výplne krídla.

Voliteľným prvkom je tlmenie, vďaka ktorému je používanie dverí tiché a pohodlné.



## FAREBNÉ PREVEDENIA

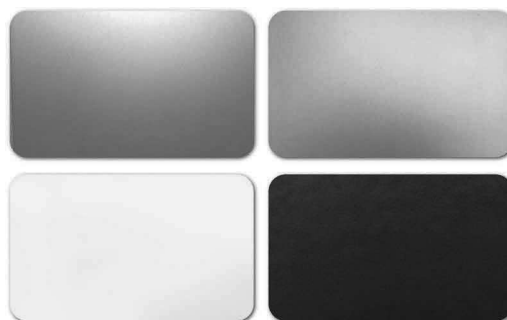

## MADLÁ

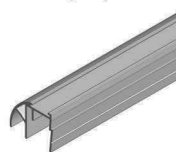

LONDON+

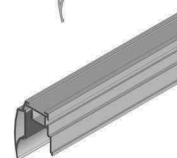

DUBLIN+

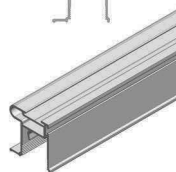

AMSTERDAM+



BARCELONA+

## Madlo LONDON+

Dostupné dĺžky: 2,8 m / 5,6 m

Farebné prevedenia: strieborná, šampaň, biela, čierna



Kód	Farba	Dĺžka
2101119	strieborná	2,8 m
2160054	strieborná	5,6 m
2160051	šampaň	2,8 m
2160055	šampaň	5,6 m
2160052	biela	2,8 m
2160056	biela	5,6 m
2160053	čierna	2,8 m
2160057	čierna	5,6 m

## Madlo DUBLIN+

Dostupné dĺžky: 2,8 m / 5,6 m

Farebné prevedenia: strieborná, šampaň, biela, čierna



Kód	Farba	Dĺžka
2160024	strieborná	2,8 m
2160027	strieborná	5,6 m
2160045	šampaň	2,8 m
2160048	šampaň	5,6 m
2160046	biela	2,8 m
2160050	biela	5,6 m
2160047	čierna	2,8 m
2160049	čierna	5,6 m

## Madlo AMSTERDAM+

Dostupné dĺžky: 2,8 m / 5,6 m

Farebné prevedenia: strieborná, šampaň, biela, čierna



Kód	Farba	Dĺžka
2160025	strieborná	2,8 m
2160028	strieborná	5,6 m
2160037	šampaň	2,8 m
2160038	šampaň	5,6 m
2160033	biela	2,8 m
2160035	biela	5,6 m
2160034	čierna	2,8 m
2160036	čierna	5,6 m

## Madlo BARCELONA+

Dostupné dĺžky: 2,8 m / 5,6 m

Farebné prevedenia: strieborná, šampaň, biela, čierna



Kód	Farba	Dĺžka
2160026	strieborná	2,8 m
2160029	strieborná	5,6 m
2160039	šampaň	2,8 m
2160040	šampaň	5,6 m
2160041	biela	2,8 m
2160043	biela	5,6 m
2160042	čierna	2,8 m
2160044	čierna	5,6 m

# Kol'ajnica spodná

**Dostupné dĺžky:** 2,0 m / 2,8 m / 3,6 m / 5,6 m

**Farebné prevedenia:** strieborná, šampaň, biela, čierna

**Typ:** dvojradová / jednoradová



kol. dvojradová  
spodná

Kód	Farba	Dĺžka	Typ
2159923	strieborná	2,0 m	dvojradová spodná
2159924	strieborná	2,8 m	dvojradová spodná
2159925	strieborná	3,6 m	dvojradová spodná
2159926	strieborná	5,6 m	dvojradová spodná
2159927	šampaň	2,0 m	dvojradová spodná
2159928	šampaň	2,8 m	dvojradová spodná
2159929	šampaň	3,6 m	dvojradová spodná
2159930	šampaň	5,6 m	dvojradová spodná
2159919	biela	2,0 m	dvojradová spodná
2159920	biela	2,8 m	dvojradová spodná
2159921	biela	3,6 m	dvojradová spodná
2159922	biela	5,6 m	dvojradová spodná
2160061	čierna	2,0 m	dvojradová spodná
2160062	čierna	2,8 m	dvojradová spodná
2160063	čierna	3,6 m	dvojradová spodná
2160064	čierna	5,6 m	dvojradová spodná

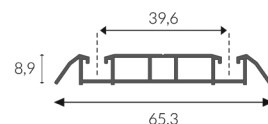

Kód	Farba	Dĺžka	Typ
2159947	strieborná	2,0 m	jednoradová spodná
2159948	strieborná	2,8 m	jednoradová spodná
2159949	strieborná	3,6 m	jednoradová spodná
2159950	strieborná	5,6 m	jednoradová spodná
2159951	šampaň	2,0 m	jednoradová spodná
2159952	šampaň	2,8 m	jednoradová spodná
2159953	šampaň	3,6 m	jednoradová spodná
2159954	šampaň	5,6 m	jednoradová spodná
2159943	biela	2,0 m	jednoradová spodná
2159944	biela	2,8 m	jednoradová spodná
2159945	biela	3,6 m	jednoradová spodná
2159946	biela	5,6 m	jednoradová spodná
2160080	čierna	2,0 m	jednoradová spodná
2160081	čierna	2,8 m	jednoradová spodná
2160082	čierna	3,6 m	jednoradová spodná
2160083	čierna	5,6 m	jednoradová spodná



kol. jednoradová  
spodná



# Kol'ajnica vrchná

**Dostupné dĺžky:** 2,0 m / 2,8 m / 3,6 m / 5,6 m

**Farebné prevedenia:** strieborná, šampaň, biela, čierna

**Typ:** dvojradová / jednoradová



kol. dvojradová  
vrchná

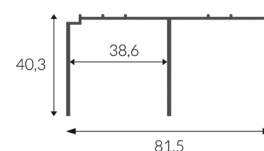

Kód	Farba	Dĺžka	Typ
2159935	strieborná	2,0 m	dvojradová vrchná
2159936	strieborná	2,8 m	dvojradová vrchná
2159937	strieborná	3,6 m	dvojradová vrchná
2159938	strieborná	5,6 m	dvojradová vrchná
2159939	šampaň	2,0 m	dvojradová vrchná
2159940	šampaň	2,8 m	dvojradová vrchná
2159941	šampaň	3,6 m	dvojradová vrchná
2159942	šampaň	5,6 m	dvojradová vrchná
2159931	biela	2,0 m	dvojradová vrchná
2159932	biela	2,8 m	dvojradová vrchná
2159933	biela	3,6 m	dvojradová vrchná
2159934	biela	5,6 m	dvojradová vrchná
2160065	čierna	2,0 m	dvojradová spodná
2160066	čierna	2,8 m	dvojradová spodná
2160067	čierna	3,6 m	dvojradová spodná
2160068	čierna	5,6 m	dvojradová spodná

Kód	Farba	Dĺžka	Typ
2159959	strieborná	2,0 m	jednoradová vrchná
2159960	strieborná	2,8 m	jednoradová vrchná
2159961	strieborná	3,6 m	jednoradová vrchná
2159962	strieborná	5,6 m	jednoradová vrchná
2159963	šampaň	2,0 m	jednoradová vrchná
2159964	šampaň	2,8 m	jednoradová vrchná
2159965	šampaň	3,6 m	jednoradová vrchná
2159966	šampaň	5,6 m	jednoradová vrchná
2159955	biela	2,0 m	jednoradová vrchná
2159956	biela	2,8 m	jednoradová vrchná
2159957	biela	3,6 m	jednoradová vrchná
2159958	biela	5,6 m	jednoradová vrchná
2160096	čierna	2,0 m	jednoradová vrchná
2160097	čierna	2,8 m	jednoradová vrchná
2160098	čierna	3,6 m	jednoradová vrchná
2160099	čierna	5,6 m	jednoradová vrchná

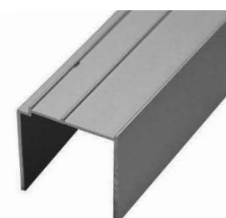

kol. jednoradová  
vrchná

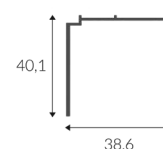

# Kolieska GEP AL 18 mm

Balenie obsahuje skrutky.

Kód	Typ	MJ	Poznámka
2160030	spodné	pár	vhodné pre všetky madlá 18mm
2160031	vrchné	pár	vhodné pre všetky madlá 18mm



koliesko  
spodné



koliesko  
vrchné

## H-profil/ L-profil 18 mm

Dostupné dĺžky: 2,8 m / 5,6 m

Farebné prevedenia: strieborná, šampaň, biela, čierna

Typ: H/L

Kód	Farba	Dĺžka	Typ
2160119	strieborná	2,8 m	H-profil
2160123	strieborná	5,6 m	H-profil
2160120	šampaň	2,8 m	H-profil
2160124	šampaň	5,6 m	H-profil
2160117	biela	2,8 m	H-profil
2160121	biela	5,6 m	H-profil
2160118	čierna	2,8 m	H-profil
2160122	čierna	5,6 m	H-profil

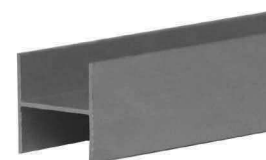

H-profil

Kód	Farba	Dĺžka	Typ
2160127	strieborná	2,8 m	L-profil 18x19mm
2160128	šampaň	2,8 m	L-profil 18x19mm
2160125	biela	2,8 m	L-profil 18x19mm
2160126	čierna	2,8 m	L-profil 18x19mm



L-profil

## Doplnky

Kód	Typ
2209274	dorazová štetina 14x4 mm, bez lepidla, šedá
2244338	dorazová štetina 14x4 mm, bez lepidla, biela
2255117	dorazová štetina 14x4 mm, bez lepidla, čierna
2200877	protiprachová štetina 6,9x12 mm, s lepidlom, šedá (pre Barcelona, London)
2209276	protiprachová štetina 4,8x13 mm, bez lepidla, šedá
2209278	brzda do spodnej koľajnice

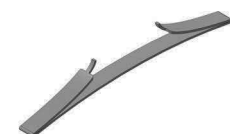



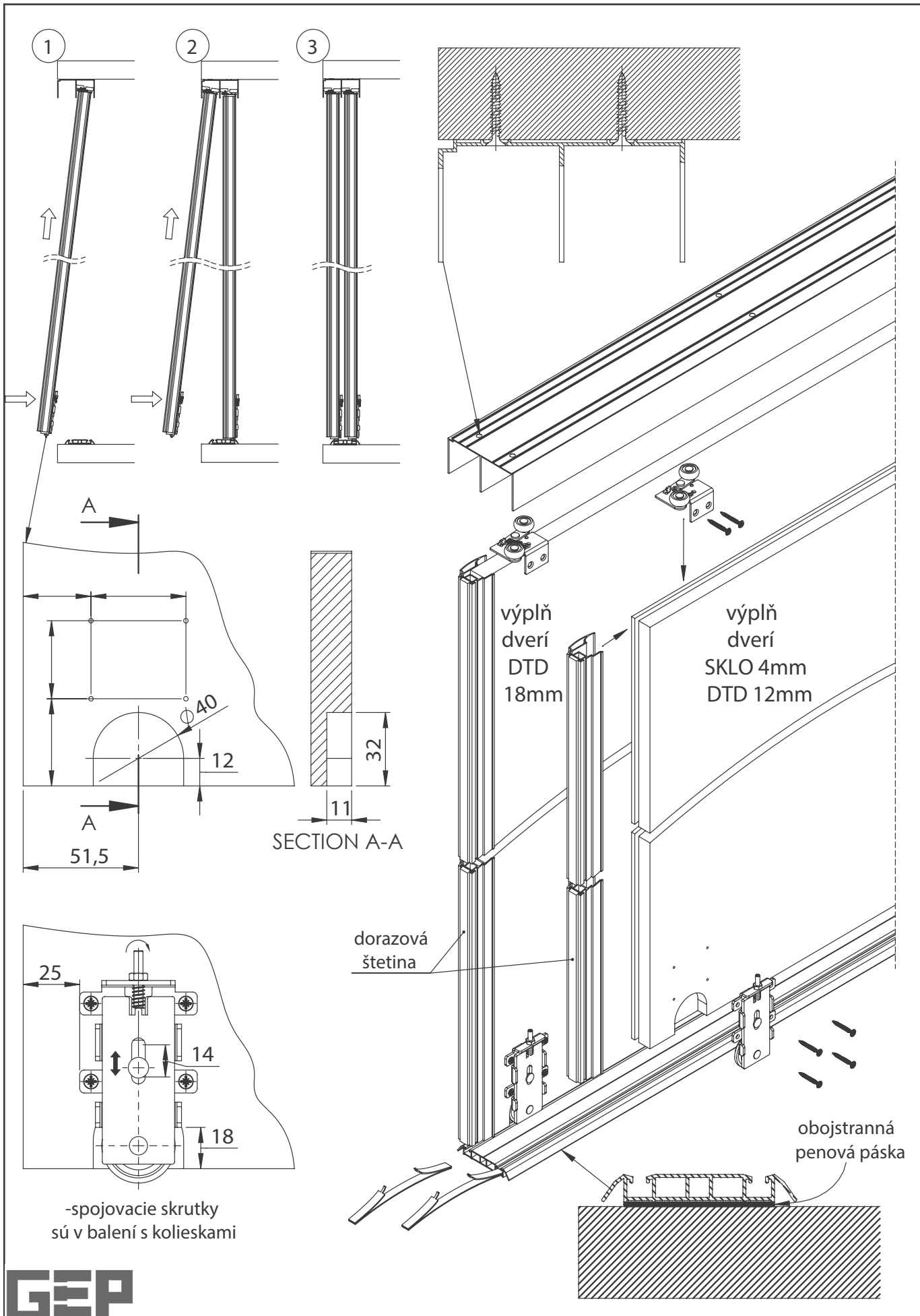

brzda do spod. koľ.

# ZOSTAVA DVERÍ - 18mm

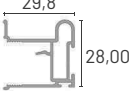
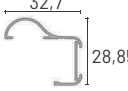
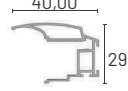



! DĚLKA MADLA = VÝŠKA KRÍDLA DVERÍ !		AMSTERDAM 	BARCELONA 	DUBLIN 	LONDON 
VÝŠKA KRÍDLA DVERÍ	<b>h</b>	$h = H - 44 \text{ mm}$	$h = H - 44 \text{ mm}$	$h = H - 44 \text{ mm}$	$h = H - 44 \text{ mm}$
VÝŠKA DOSKY	<b>hp</b>	$hp = h - 2 \text{ mm}$	$hp = h - 2 \text{ mm}$	$hp = h - 2 \text{ mm}$	$hp = h - 2 \text{ mm}$
ŠÍRKA KRÍDLA	<b>d</b>	$d = (D + Z) : N$	$d = (D + Z) : N$	$d = (D + Z) : N$	$d = (D + Z) : N$
ŠÍRKA DOSKY #18	<b>dp</b>	$dp = d - 34 \text{ mm}$	$dp = d - 8 \text{ mm}$	$dp = d - 31 \text{ mm}$	$dp = d - 22 \text{ mm}$
ŠÍRKA DOSKY #12	<b>dps</b>	$dps = d - 22 \text{ mm}$	-	$dps = d - 21 \text{ mm}$	$dps = d - 8 \text{ mm}$
ŠÍRKA SKLA #4	<b>ds</b>	$ds = dps - 16 \text{ mm}$	-	$ds = dps - 16 \text{ mm}$	$ds = dps - 22 \text{ mm}$
DĚLKA UHOLNÍKA	<b>du</b>	$du = d - 60 \text{ mm}$	$du = d - 64 \text{ mm}$	$du = d - 50,5 \text{ mm}$	$du = d - 50 \text{ mm}$
POČET KRÍDEL	<b>N</b>	2 3 4 <sub>1</sub> 4 <sub>2</sub> 5	2 3 4 <sub>1</sub> 4 <sub>2</sub> 5	2 3 4 <sub>1</sub> 4 <sub>2</sub> 5	2 3 4 <sub>1</sub> 4 <sub>2</sub> 5
DVEROVÝ PRESAH (mm)	<b>Z</b>	30 60 90 60 120	30 60 90 60 120	40 80 120 80 160	25 50 75 50 100
RADENIE 4 DVERÍ					
	<b>4<sub>1</sub></b>	$d = (D + 90) : 4$	$d = (D + 90) : 4$	$d = (D + 120) : 4$	$d = (D + 75) : 4$
	<b>4<sub>2</sub></b>	$d = (D + 60) : 4$	$d = (D + 60) : 4$	$d = (D + 80) : 4$	$d = (D + 50) : 4$

## Vysvetlivky

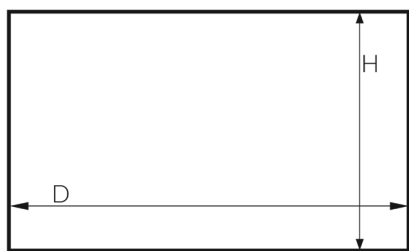

stavebný otvor

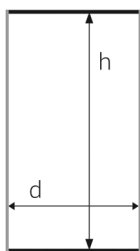

krídlo dverí

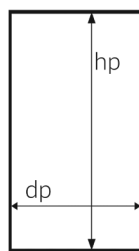

výplň DTD

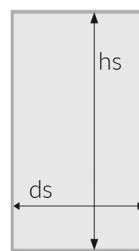

výplň sklo

H- svetlá výška otvoru  
D- svetlá šírka otvoru

h- výška krídla dverí  
d- šírka krídla dverí

hp- výška výplne DTD  
dp- šírka výplne DTD

hs- výška výplne sklo/zrkadlo  
ds- šírka výplne sklo/zrkadlo

## Madlá

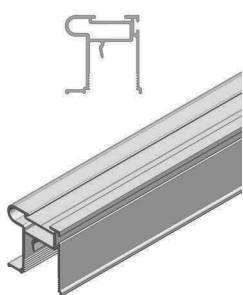

AMSTERDAM

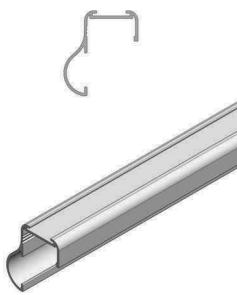

BARCELONA

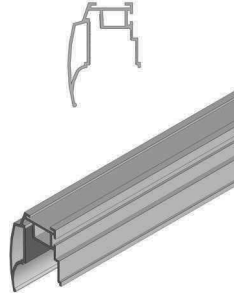

DUBLIN

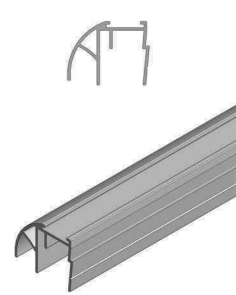

LONDON

# OCEĽOVÝ POSUVNÝ SYSTÉM 10 mm

Oceľový posuvný systém určený pre vstavané šatníky a skrine s výplňou z **DTD hrúbky 10 mm** alebo **sklom (zrkadlom) hrúbky 4 mm**.

Systém sa vyznačuje **nosnosťou 50 kg/1 krídlo** a jednoduchou montážou.

Na výber máte z **1 dizajnu madiel v 3 farebných prevedeniach** (strieborná, satina, biela lesklá).

**Krídlo dverí je vsadené do rámu** pozostávajúceho zo zvislých madiel a vrchného/spodného vodorovného rámu.



## FAREBNÉ PREVEDENIA

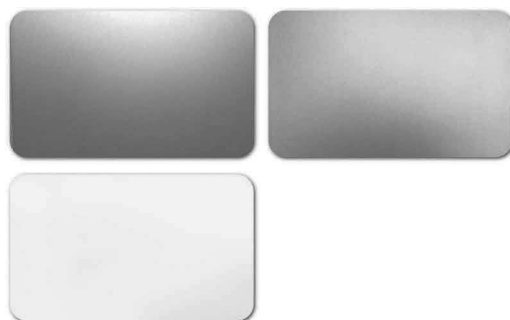

## MADLÁ

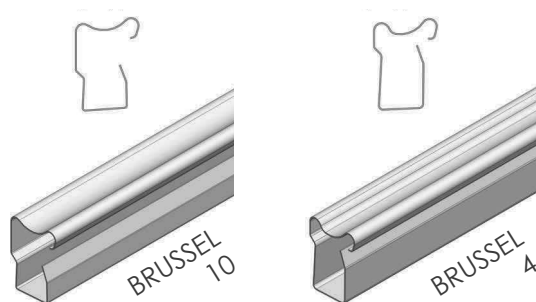

## Madlo BRUSSEL

**Dostupné dĺžky:** 2,75 m

**Farebné prevedenia:** strieborná, satina, biela

**Materiál:** oceľ



Kód	Farba	Typ
2149625	strieborná	10 mm
2152209	satina	10 mm
2152208	biela	10 mm
2152212	strieborná	4 mm
2152211	satina	4 mm
2152210	biela	4 mm

## Koľajnica spodná / vrchná

**Dostupné dĺžky:** 2,0 m / 3,0 m / 5,0 m

**Farebné prevedenia:** strieborná, satina, biela

**Typ:** dvojradová spodná/ dvojradová vrchná

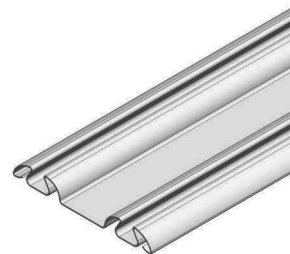

spodná  
koľajnica

Kód	Farba	Dĺžka	Typ
2160008	strieborná	2,0 m	dvojradová spodná OC
2160010	strieborná	3,0 m	dvojradová spodná OC
2160011	strieborná	5,0 m	dvojradová spodná OC
2160004	satina	2,0 m	dvojradová spodná OC
2160006	satina	3,0 m	dvojradová spodná OC
2160007	satina	5,0 m	dvojradová spodná OC
2160000	biela	2,0 m	dvojradová spodná OC
2160002	biela	3,0 m	dvojradová spodná OC
2160003	biela	5,0 m	dvojradová spodná OC
2160020	strieborná	2,0 m	dvojradová vrchná OC
2160022	strieborná	3,0 m	dvojradová vrchná OC
2160023	strieborná	5,0 m	dvojradová vrchná OC
2160016	satina	2,0 m	dvojradová vrchná OC
2160018	satina	3,0 m	dvojradová vrchná OC
2160019	satina	5,0 m	dvojradová vrchná OC
2160012	biela	2,0 m	dvojradová vrchná OC
2160014	biela	3,0 m	dvojradová vrchná OC
2160015	biela	5,0 m	dvojradová vrchná OC

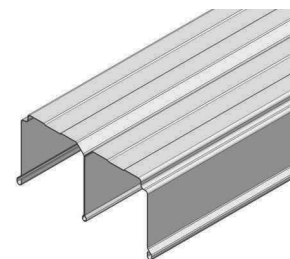
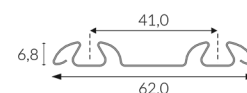

vrchná  
koľajnica

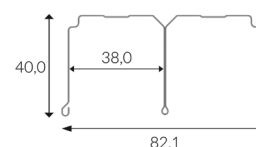

## Vodorovný rám

**Dostupné dĺžky:** 2,4m

**Farebné prevedenia:** strieborná, satina, biela

**Typ:** spodný/vrchný 10 mm / spodný/vrchný 4 mm

Kód	Farba	Dĺžka	Typ
2149623	strieborná	2,4 m	spodný/vrchný 10mm
2152207	satina	2,4 m	spodný/vrchný 10mm
2152206	biela	2,4 m	spodný/vrchný 10mm
2152214	strieborná	2,4 m	spodný/vrchný 4mm
2152213	satina	2,4 m	spodný/vrchný 4mm
2152215	biela	2,4 m	spodný/vrchný 4mm

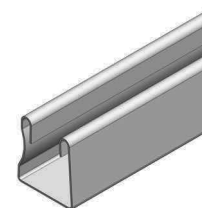

vodorovný rám  
spodný/vrchný

## H-profil OC

Dostupné dĺžky: 2,4 m

Farebné prevedenia: strieborná, satina, biela

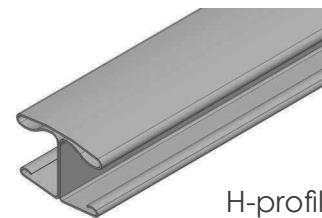

H-profil  
OC

Kód	Farba	Dĺžka	Typ
2149624	strieborná	2,4m	H-profil OC 10mm
2152205	satina	2,4m	H-profil OC 10mm
2152204	biela	2,4m	H-profil OC 10mm

## Kolieska GEP OC

Balenie obsahuje skrutky.

Kód	Typ	MJ	Poznámka
2107275	spodné	pár	vhodné pre všetky madlá OC
2107271	vrchné	pár	vhodné pre všetky madlá OC

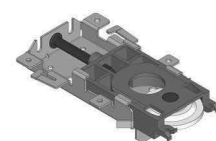

spodné  
koliesko

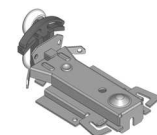

vrchné  
koliesko

## Doplňky

Kód	Typ
2601917	samolepiaca brzda do vrchnej kolajnice
2153227	skrutkovacia brzda do vrchnej kolajnice
2602875	tesnenie na madlo, 2,75m
2602666	tesnenie na rám, 2,75m
2200877	protiprachová štetina 6,9x12mm, s lepidlom
2209275	dotazová štetina 6,9x6mm, s lepidlom



brzda  
samolepiaca



brzda  
skrutkovacia



tesnenie  
na rám

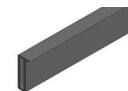

tesnenie  
na madlo

! DĚLKA MADLA = VÝŠKA KRÍDLA DVERÍ !		BRUSSEL 10	BRUSSEL 4
VÝŠKA KRÍDLA DVERÍ	<b>h</b>	$h = H - 42 \text{ mm}$	$h = H - 42 \text{ mm}$
VÝŠKA DOSKY/ SKLA	<b>hp</b>	$hp = h - 3 \text{ mm}^*$	$hp = h - 3 \text{ mm}$
ŠÍRKA KRÍDLA	<b>d</b>	$d = (D + Z) : N$	$d = (D + Z) : N$
ŠÍRKA DOSKY #10	<b>dp</b>	$dp = d - 2 \text{ mm}$	-
ŠÍRKA DOSKY #12	<b>dps</b>	-	-
ŠÍRKA SKLA #4	<b>ds</b>	-	$ds = d - 2 \text{ mm}$
DĚLKA VODOROV. PROF.	<b>du</b>	$du = d - 38 \text{ mm}$	$du = d - 38 \text{ mm}$
DVEROVÝ PRESAH	<b>Z</b>	$Z = 20 \text{ mm}$	$Z = 20 \text{ mm}$

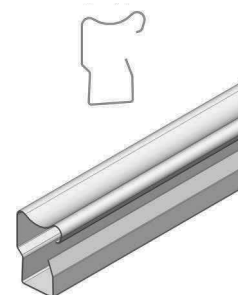

BRUSSEL 10 mm

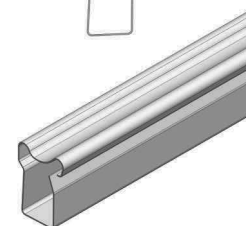

BRUSSEL 4 mm

\* V prípade použitia H profilu potrebné odpočítať ďalšie 2 mm (na každý použitý H profil).

## Výpočet šírky krídla (d) podľa počtu krídel dverí

POČET KRÍDEL N	2	3	4 <sub>1</sub>	4 <sub>2</sub>	5	6
VOZREC NA VÝPOČET ŠÍRKY KRÍDLA d	$d = (D + Z) : 2$	$d = (D + 2 \times Z) : 3$	$d = (D + 3 \times Z) : 4$	$d = (D + 2 \times Z) : 4$	$d = (D + 4 \times Z) : 5$	$d = (D + 5 \times Z) : 6$

## Radenie 4 dverí



## Vysvetlivky

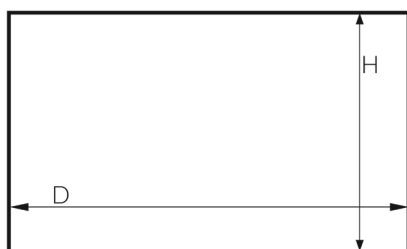

stavebný otvor

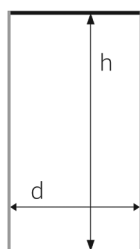

krídlo dverí

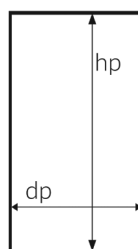

výplň DTD

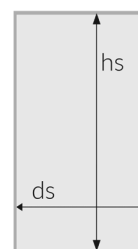

výplň sklo

H- svetlá výška otvoru  
D- svetlá šírka otvoru

h- výška krídla dverí  
d- šírka krídla dverí

hp- výška výplne DTD  
dp- šírka výplne DTD

hs- výška výplne sklo/zrkadlo  
ds- šírka výplne sklo/zrkadlo

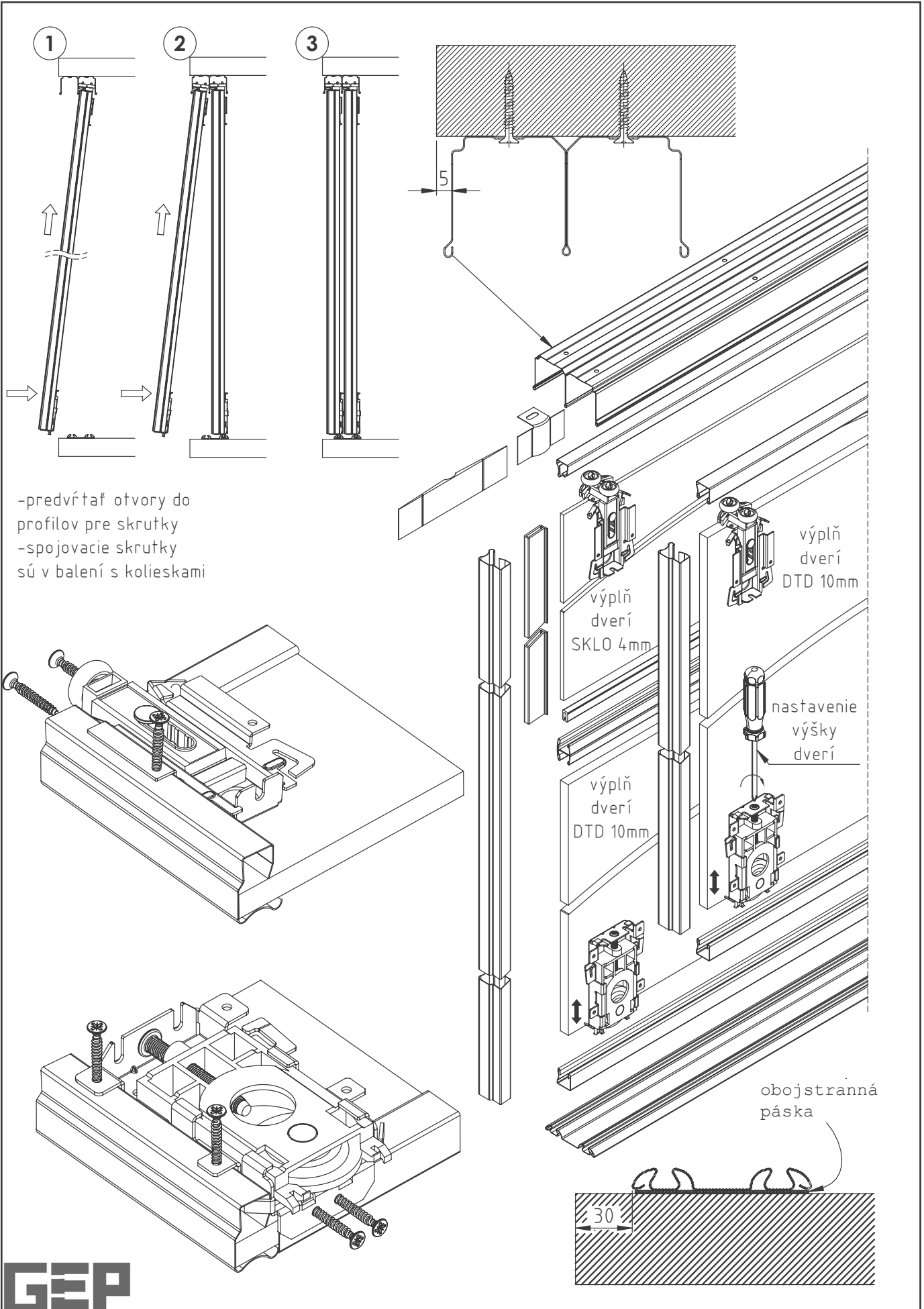



# GEP

